

SUPER44

COLORS BARVY FARBEN PEINTURE 色

GSI Creos (GUNZE)		MISSION MODELS	
AQUEOUS	Mr.COLOR	PAINTS	
[H2]	C2	[MMP-047]	BLACK
[H11]	C62	[MMP-001]	FLAT WHITE
[H12]	C33	[MMP-047]	FLAT BLACK
[H47]	C41	[MMP-012]	RED BROWN
[H65]	C18	[MMP-088]	RLM70 BLACK GREEN
[H69]	C37	[MMP-050]	RLM75 GRAY
[H70]	C60	[MMP-056]	GRAY
[H77]	C137	[MMP-040]	TIRE BLACK
[H43]	C113	[MMP-090]	RLM04 YELLOW
[H414]	C114	[MMP-003]	RLM23 RED

GSI Creos (GUNZE)		MISSION MODELS	
AQUEOUS	Mr.COLOR	PAINTS	
[H416]	C116	[MMP-089]	RLM66 BLACK GRAY
[H417]	C117	[MMP-051]	RLM76 LIGHT BLUE
[H421]	C121	[MMP-052]	RLM81 BROWN VIOLET
[H422]	C122	[MMP-053]	RLM82 LIGHT GREEN
[H423]	C123	[MMP-054]	RLM83 DARK GREEN
Mr.METAL COLOR		METALLICS	
[MC214]		[MMM-001]	DARK IRON
Mr.COLOR SUPER METALLIC		METALLICS	
[SM01]		[MMC-001]	SUPER CHROME

PLASTIKOVÝ MODEL

FOTOLEPTANÉ DÍLY, EXPRESS MASK,
NEOBSAHUJE BĀRVY A LEPIDLO
VYROBENO V ČESKÉ REPUBLICE

POZOR! OBSAHUJE DROBNÉ A OSTRÉ DÍLY
VÝROBEK NENÍ HRAČKOU

SCALE PLASTIC KIT

PE PARTS, MASK,
PAINT AND GLUE NOT INCLUDED
MADE IN CZECH REPUBLIC

CONTAINS SMALL AND SHARP PARTS.
COLLECTORS ITEM · NOT A TOY

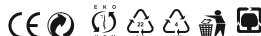

Fw 190D-9

1/144

Cat.No. 4461

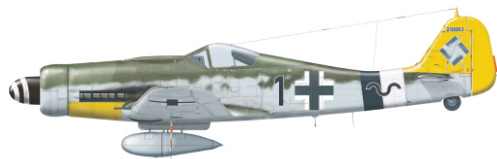

W. Nr. 210003, Oblt. Hans Dortenmann, IV./JG 26,
Germany, 1945



W.Nr. 600424, Lt. Heinz Sachsenberg, Munich - Riem airport,
Germany, April - May 1945



W. Nr. 211115, I./EKG(J) or V./EJG 2, Pilsen, Czechoslovakia,
May 1945



W. Nr. 211164, Stab/JG 6, Prag - Rusin, Czechoslovakia,
May 1945

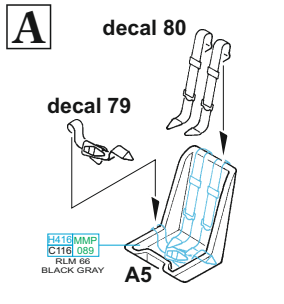

A12, G1 - MARKINGS A : B
A11, G2 - MARKINGS C : D

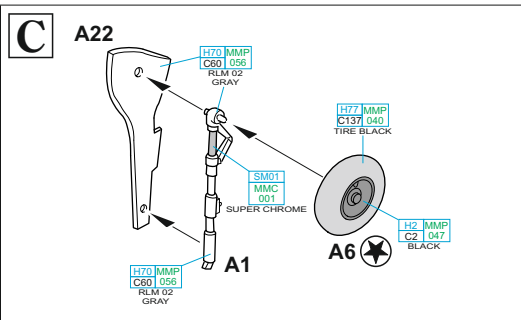
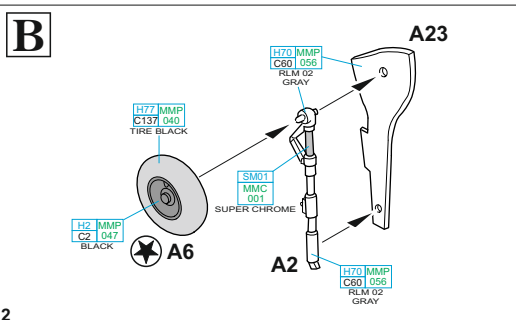
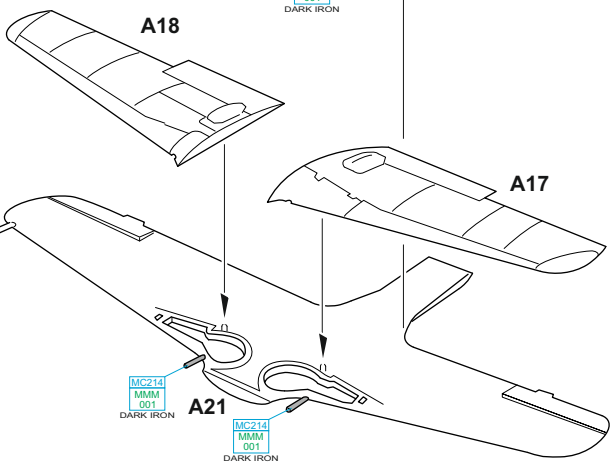
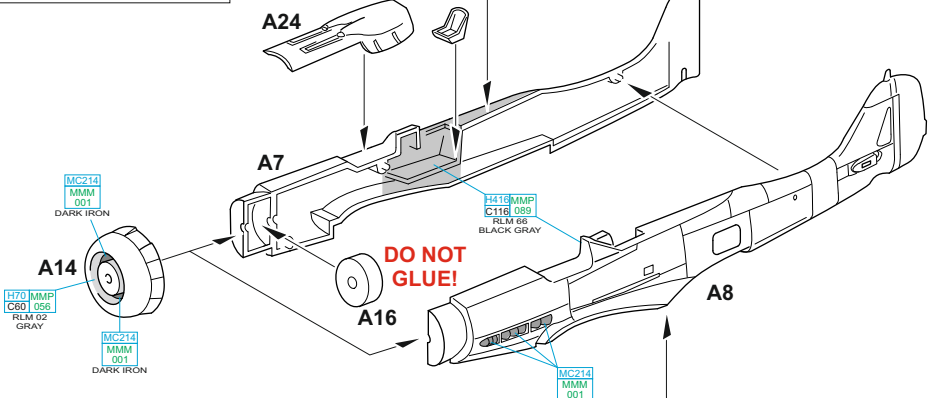
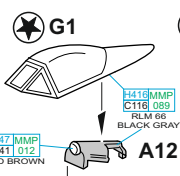
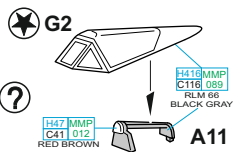

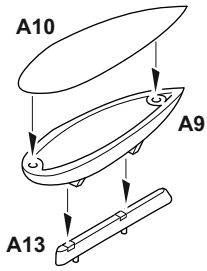
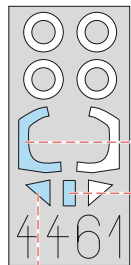
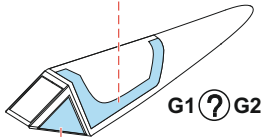
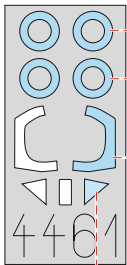
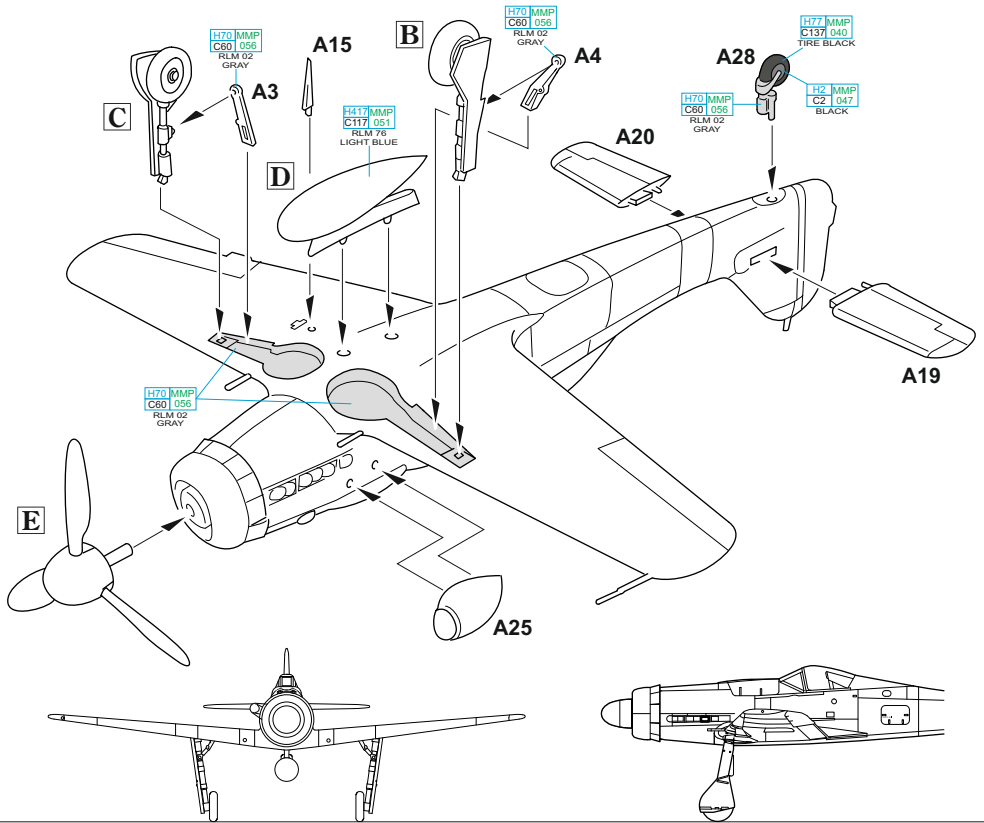
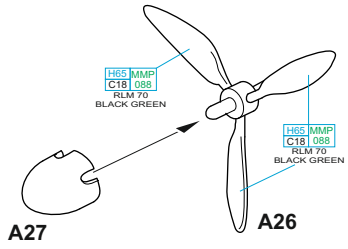
D**E**

G1?G2 LIQUID MASK

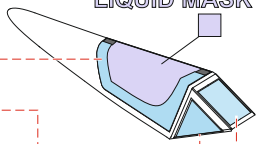

A W. Nr. 210003, Oblt. H. Dortenmann, IV./JG 26, Německo, 1945

Oblt. Hans Dortenmann, eso s 38 sestřely na kontě a držitel Rytířského kříže, používal Fw 190D-9 W.Nr. 210003 podle svých vzpomínek od září 1944 až do konce války, kdy stroj osobně zničil. Tato Dora se tak stala nejděle bojově sloužícím strojem tohoto typu. Svou kariéru měla zahájit jako „červená 1“ ještě v době, kdy byl Dortenmann příslušníkem III./JG 54. Na konci února byla III./JG 54 přeznačena na IV./JG 26, což přineslo i změnu podoby stroje. Dortenmann jako Staffelkapitán 12./JG 26 měl na své Doře černou „1“, na zádi se objevil typický bílo-černý pruh identifikující JG 26 a vlnovka značící příslušnost ke IV. Gruppe. Zároveň měla být upravena kamufláž, kdy byly barvy RLM 74/75 nahrazeny odstíny RLM 81/82. Místo původního plochého překrytí kabiny byl namontován novější vypouklý. Spodní plochy měly nést souvislý nátěr RLM 76. Kýlovka a směrovka získaly nátěr žlutou barvou ještě v době působení v řadách JG 54.

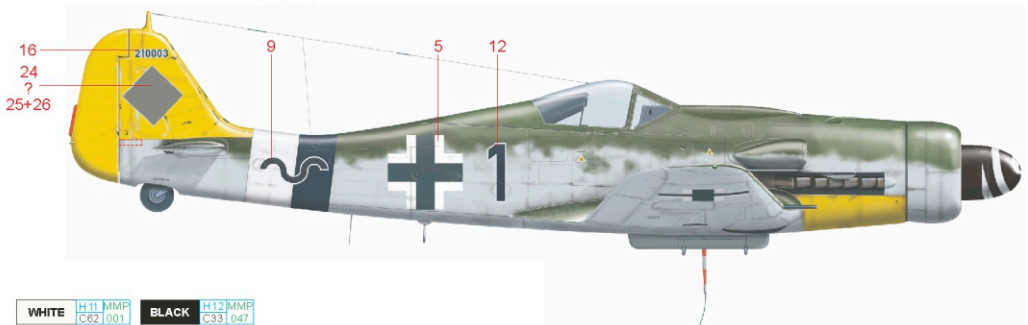
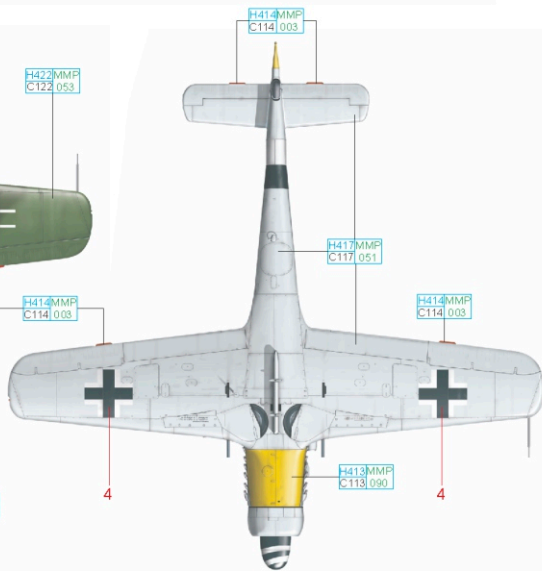
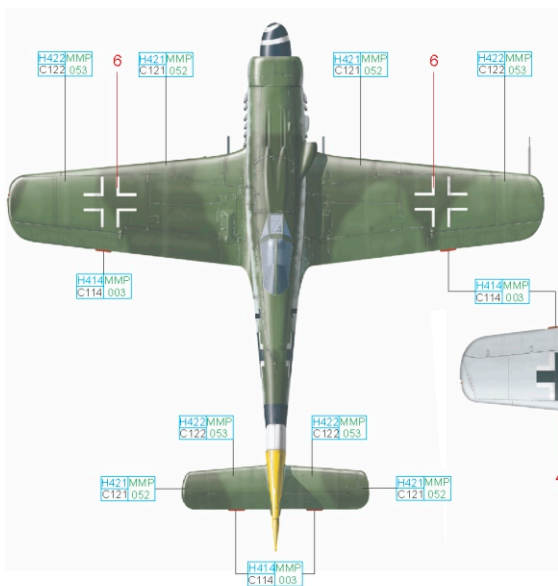
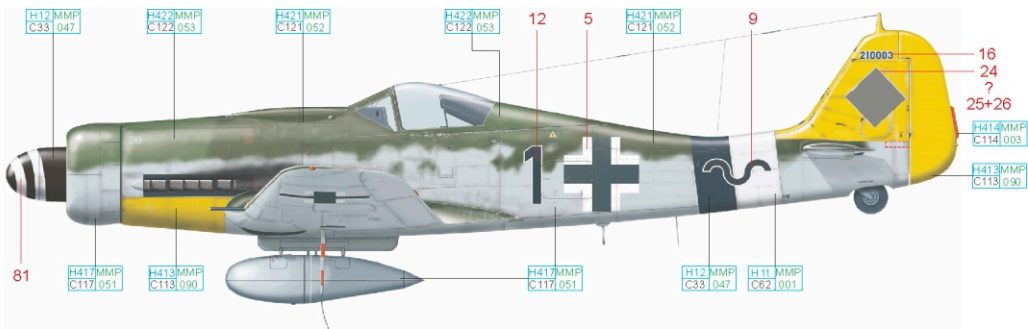

WHITE H11 MMP C62 001 BLACK H12 MMP C33 047

RLM 76 H417 MMP C117 051 RLM 81 H422 MMP C122 052 RLM 82 H422 MMP C122 053 RLM 04 H413 MMP C113 090 RLM 23 H414 MMP C114 003

C W. Nr. 211115, I./EKG(J) nebo V./EJG 2, Plzeň, Československo, květen 1945

Dora nalezená po válce na plzeňském letišti pravděpodobně původně patřila do I. Gruppe EKG(J) – Ergänzungskampfgeschwader (Jagd). Tato doplňovací jednotka však byla dne 29. března 1945 přeznačena na V./EJG 2 a její 19. Staffel zůstala v Plzni až do konce války. Velmi neobvyklé označení Gruppe červenou vlnovkou napovídá, že letoun nese identifikační prvky V./EJG, protože I./EKG(J) by takové označení neměla vůbec používat. Horní plochy nesly nepravidelná pole barev RLM 81 a RLM 82, spodní pak RLM 76. Přední část spodku křídla byla nastříkána barvou RLM 81, kromě křídelek v RLM 76 pak zbytek spodku křídla zůstal v barvě kovu. Význam malé číslice 17 v kroužku pod kabinou zůstává nejasný, na stroji se objevil až poté, co jej ukořistili Američané.

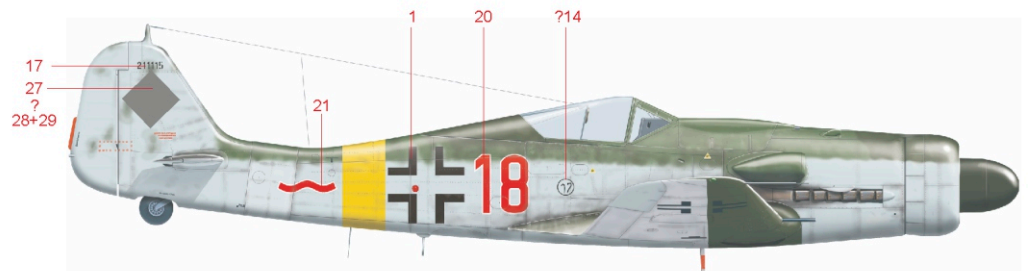
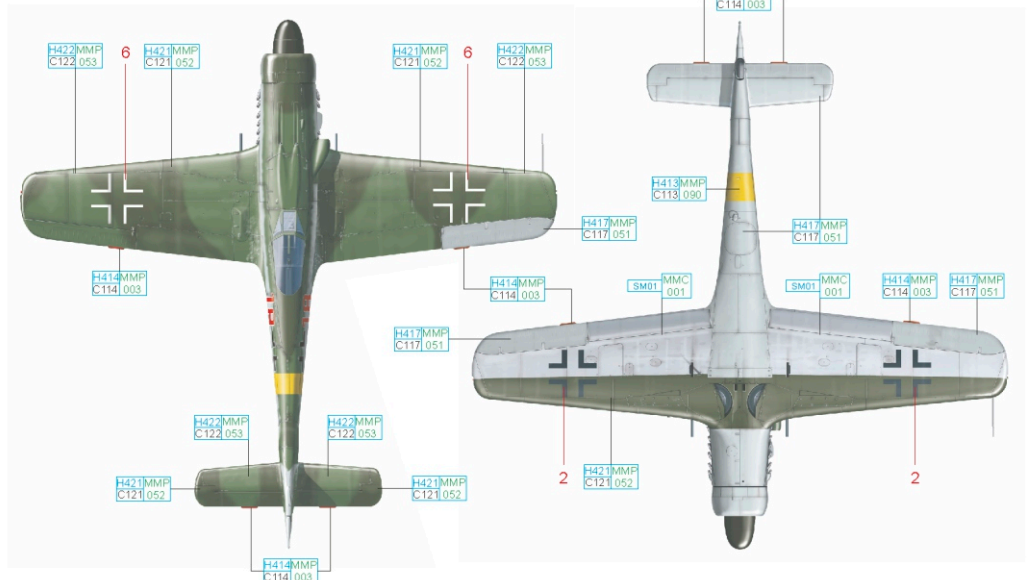
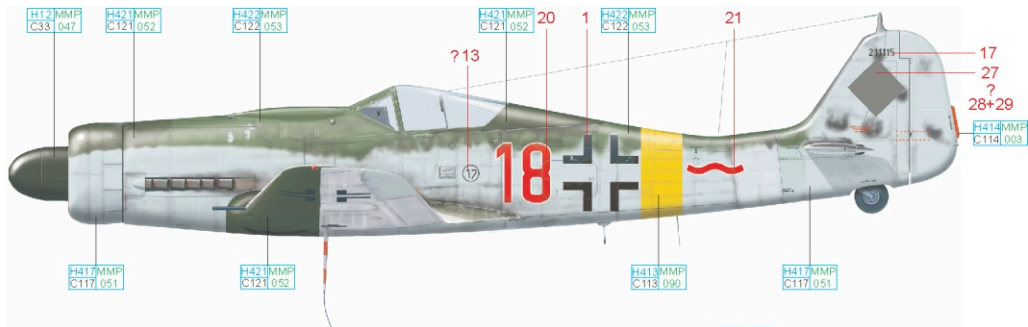

RLM 23	H414MMFP C114 003	BLACK	H12 MMFP C33 047
RLM 76	H417MMFP C117 051	RLM 81	H421MMFP C121 052
		RLM 82	H422MMFP C122 053
		RLM 04	H413MMFP C113 090
		SUPER CHROME	SM01
		MMC	001

